

# Nordic CL4

ŠT. 800220, 800221

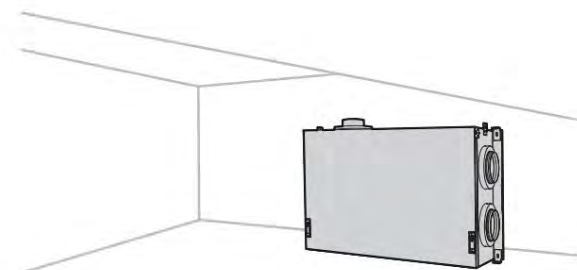

hiše in bivalni bloki.

**Samodejno krmiljenje**

Aplikacija Flexit GO



Trgovina z aplikacijami Google Play



Nadzorno ploščo NordicPanel lahko naročite kot dodatno opremo

## Lastnosti izdelka

- Vgradnja v strop ali hladno podstrešje
- Zelo tiho, pod 35 db(A) 10m2 Sabine
- Nizka teža in višina zgradbe < 30 cm
- Nadzor prek aplikacij in storitev v oblaku
- Možnost izbiranja smeri odpiranja vrat

## Opis

Prezračevalne enote Flexit Nordic CL2 so bile razvite tako, da so energetsko učinkovite v nordijskem podnebju.

Dobro se prilega v stanovanja, samostojne hiše, vile in manjše poslovne objekte.

Možnosti priklopa kuhinjske nape preko bypass rešitve.

Enota ima visoko učinkovite rotacijske izmenjevalnike toplote s temperaturnim izkoristkom do 85 % in ventilatorje z nizko porabo energije.

Zaradi nizke višine je enota odlična za stropno montažo ali montažo na hladno podstrešje.

Pri nastavljivih vratih lahko izberete smer odpiranja vrat.

Vse Nordic enote se standardno upravljajo prek aplikacije Flexit GO in jih je mogoče dopolniti z različnimi dodatki, npr. nadzorna plošča, senzor vlage, senzor tlaka za kuhinjsko nape, senzor CO2 itd.

Nadzorni sistem je pripravljen za nadzor lokalnih potreb.

Rekuperacija hlajenja je standardna funkcija v seriji Nordic.

S Flexit GO lahko aktivirate tudi funkcijo brezplačno/nočno hlajenje.

Pri visoki vlažnosti funkcija odmrzovanja zagotavlja delovanje v hladnih podnebjih.

	GTIN	Model
800220	7023678002209	Nordic CL4 RER desni model z električno baterijo
800221	7023678002216	Nordic CL4 REL levi model z električno baterijo

## Tehnični podatki

		CL4 RE z električno baterijo
MOČ	Nazivna napetost (AC 50 Hz)	230 V
	Pogostost	50 Hz
	Velikost varovalke	10 A
	Nazivni tok	4,5 A
	Nazivna moč, skupna	1050 W
	Nazivna moč, max električna baterija	800 W
	Nazivna moč, ventilatorji	2 x 115 W
	nazivna moč, rotorski motor	4 W
	IP razred	21

PREZRAČEVANJE		
Vrsta ventilatorja		B-kolo
Nadzor motorja ventilatorja		0-10 V
Max hitrost ventilatorja RPM		3.200 rpm
Avtomatski nadzor, standard		Flexit GO
Razred filtra		ePM1 55% (F7)
Vrsta filtra (dovodni / odvodni zrak)		Kompaktni filter

DIMENZIJE		
Mere filtra (š x v x g)		290 x 230 x 48 mm
Priključek kuhinjskega ventilatorja		Ø 125 mm
Teža, prezračevalna enota		58 kg
Teža, rotor		11,3 kg
Teža, vrata		12,5 kg
Teža, ventilator		1,8 kg
Priključek na kanale		160 mm
Višina		700 mm
Premer		1160 mm
Globina		296 mm

BARVA		
Barva		Bela
RAL		9016
Sijaj		25-35

\*Za namestitev na strop

Energijski razred:



CTRL 0.65

#### NADZOR LOKALNEGA POVPRÁŠEVANJA

Nadzor tipal za različne cone  
**Dodatki:** app + CO2 tipalo / tipalo gibanja + dužilec zvoka  
**Rezultat:** povečan pretok zraka v območjih, kjer je to potrebno

## Mere Nordic CL4

Dimenzije v mm

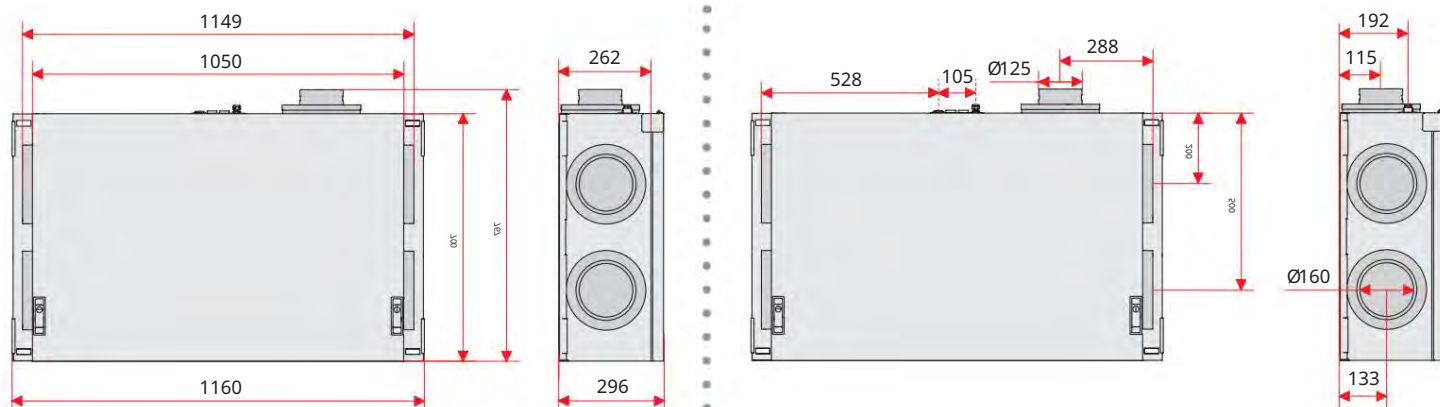

## Tabela zmogljivosti

Stran dovodnega zraka L

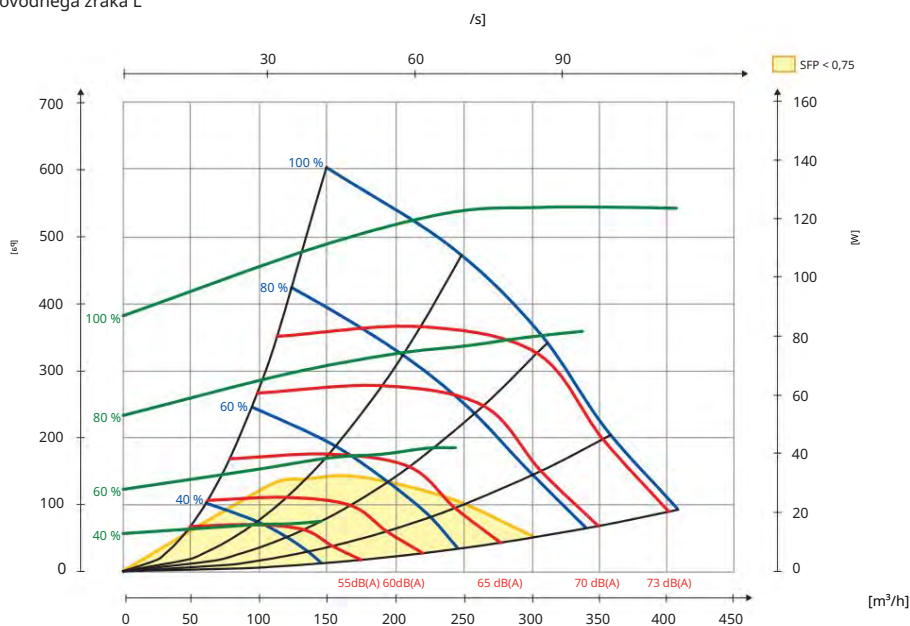

Stran odvodnega zraka L

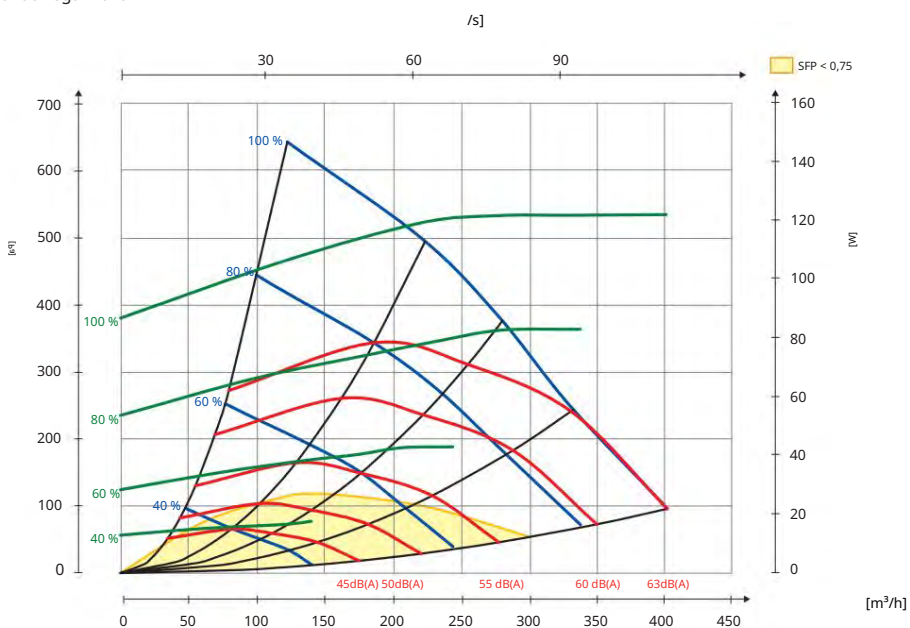

Hz	63 Lw (dB)	125 Lw (dB)	250 Lw (dB)	500 Lw (dB)	1000 Lw (dB)	2000 Lw (dB)	4000 Lw (dB)	8000 Lw (dB)	LwA (dBA)
Dovodni zraka	3	4	3	-4	-9	-8	-14	-20	
Odvodni zraka	9	9	6	-6	-16	-18	-31	-32	
Oddani zvok 1	-11	-17	-15	-21	-28	-28	-31	-39	-19
Oddani zvok 2 (integriran) -11		-22	-21	-32	-37	-37	-41	-48	-27

Razlaga diagrama:

Podatki o zvoku so v diagramih zmogljivosti navedeni kot raven zvočne moči LwA. (To je zvok v kanal)

Te vrednosti je mogoče popraviti s pomočjo tabele za različne oktavne pasove, da si ogledate Lw (brez prilagoditve na pas A)

Korekcijska tabela za različne oktave je navedena v Lw, kar pomeni, da so vrednosti Lw po pretvorbi vsake oktave za dovodni in odvodni zrak

Oddani zvok iz enote je treba izračunati iz diagram dovodnega zraka

Stran dovodnega zraka R

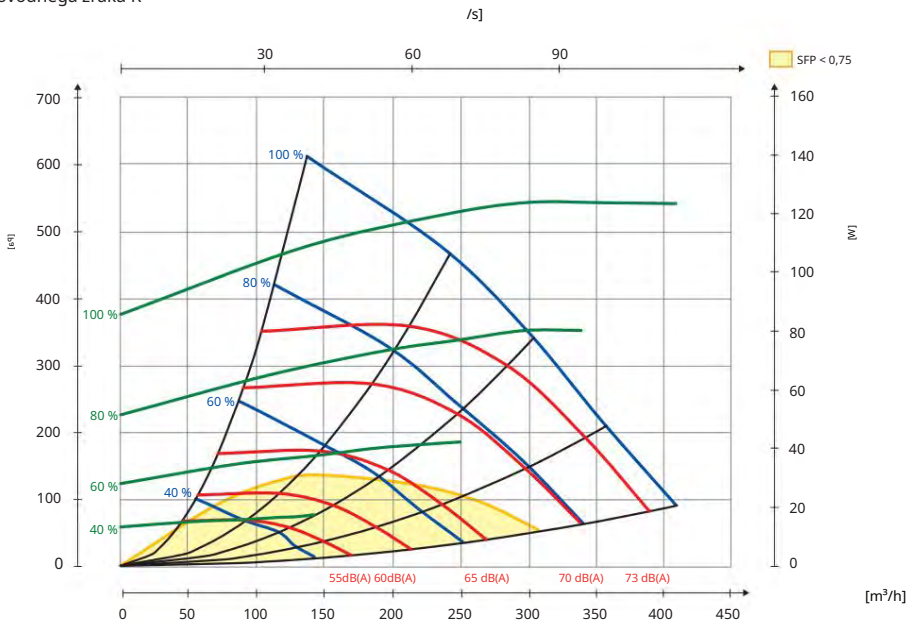

Stran odvodnega zraka R

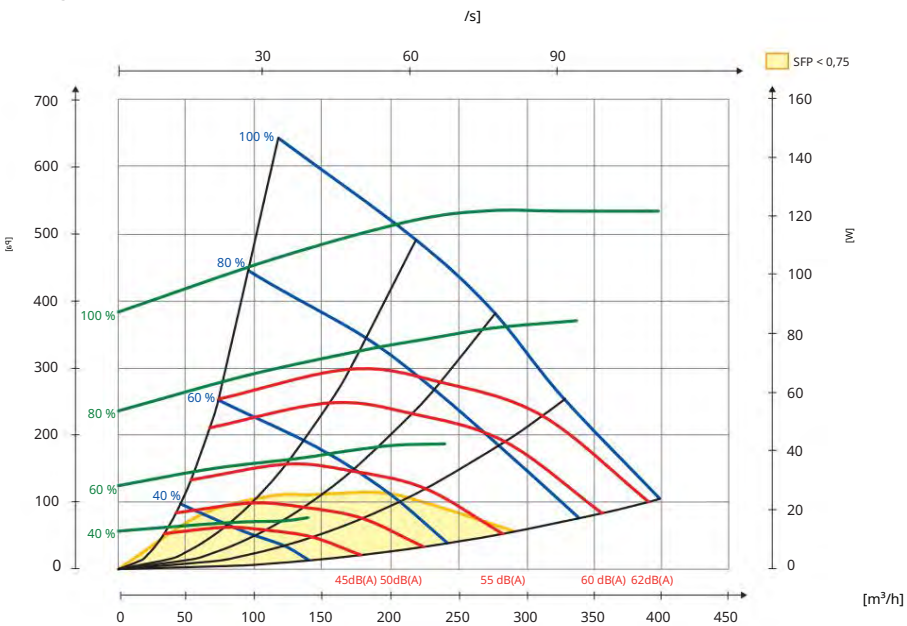

Hz	63 Lw (dB)	125 Lw (dB)	250 Lw (dB)	500 Lw (dB)	1000 Lw (dB)	2000 Lw (dB)	4000 Lw (dB)	8000 Lw (dB)	LwA (dBA)
Dovodni zraka	4	4	3	-5	-8	-8	-14	-21	
Odvodni zraka	7	9	6	-6	-14	-15	-26	-30	
Oddani zvok 1	-11	-17	-15	-21	-28	-28	-31	-39	-19
Oddani zvok 2 (integriran) -11		-22	-21	-32	-37	-37	-41	-48	-27

Razlaga diagrama:  
Podatki o zvoku so v diagramih zmogljivosti navedeni kot raven zvočne moči LwA. (To je zvok v kanal)

Te vrednosti je mogoče popraviti s pomočjo tabele za različne oktavne pasove, da si ogledate Lw (brez prilagoditve na pas A)

Korekcijska tabela za različne oktave je navedena v Lw, kar pomeni, da so vrednosti Lw po pretvorbi vsake oktave za dovodni in odvodni zrak

Oddani zvok iz enote je treba izračunati iz diagram dovodnega zraka

## Namestitev

Enoto lahko namestite na naslednje načine:

1. Na strop.
2. Na steno (montažani kpl je na voljo kot dodatna oprema)
3. Vodoravno na tleh (absorpcijske noge so na voljo kot dodatna oprema ali uporabite dušilne bloke, ki so priloženi stropnemu obešanju)
4. Navpično na tla (absorpcijske noge so na voljo kot dodatna oprema ali uporabite blažilne bloke, ki so priloženi stropnemu obešanju)

CL4 je na voljo v desni in levi različici,

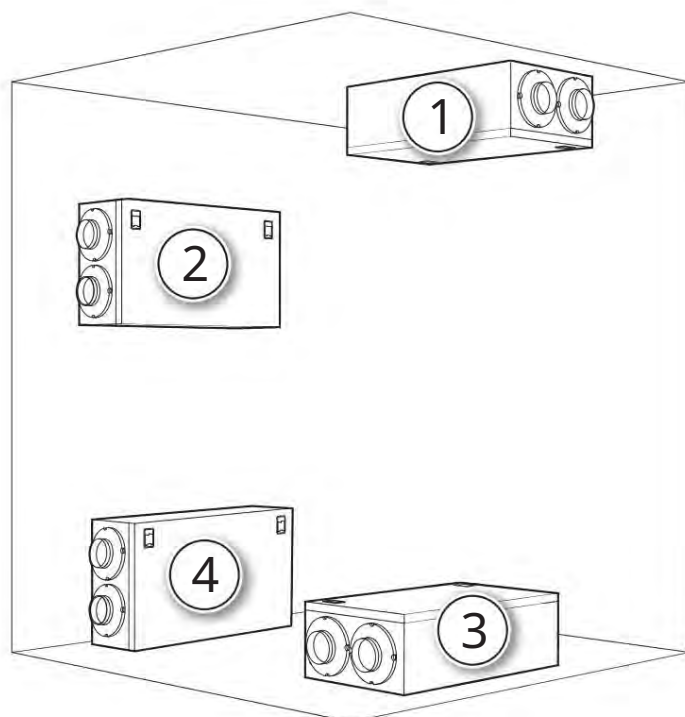

Lokacija priklopov

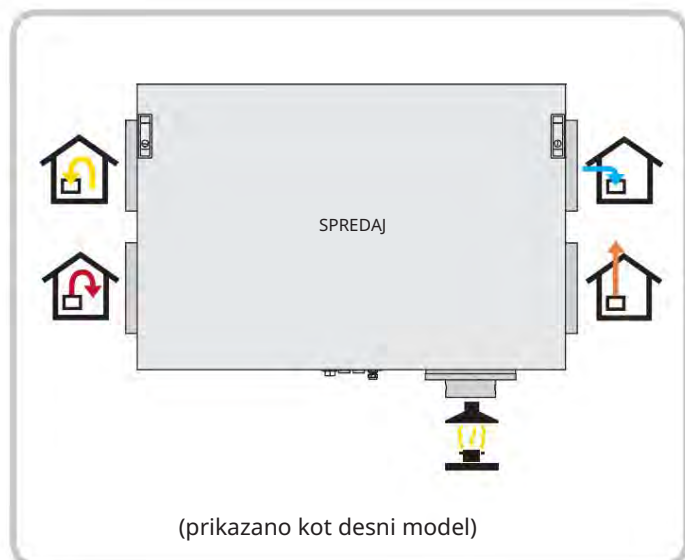
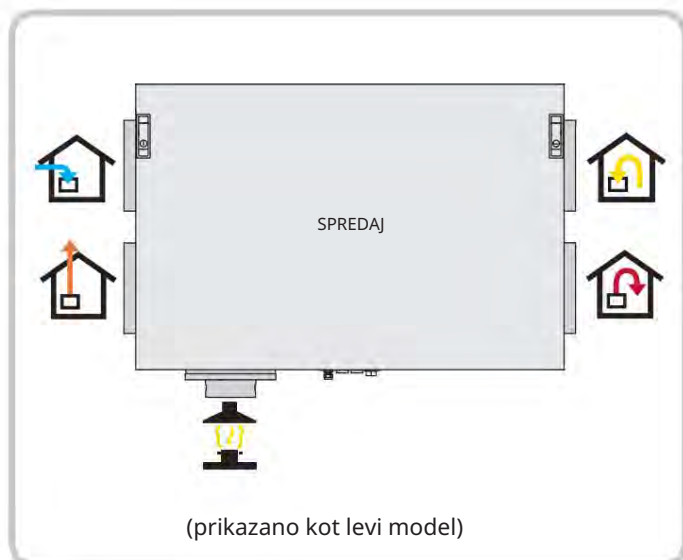

Za več informacij o temah, vključno z namestitvijo, shemami ožičenja in dodatki, pogledajte na [www.prezracevanje-flexit.si](http://www.prezracevanje-flexit.si)





Izdelek je naveden v bazi podatkov za gradbene izdelke, ki se lahko uporabljajo v stavbah z znakom Nordic Swan Ecolabel.



**VARME d.o.o.**  
Na postajo 45  
1315 Velike Lašče

tel.: 041 320 651  
w: [prezracevanje-flexit.si](http://prezracevanje-flexit.si)